

～真のイオンバランスの良さを実感ください。～



独自の容量結合針で長期除電性能が安定。
除電エリアが広がるバタフライルーバー!

NEW

STAT-CLEAN

静電気除去ファン

F-120R

標準小売価格 45,000円
(税込価格 47,250円)

独自の容量結合針で長期除電性能が安定。

独自設計の容量結合針(特許)で、優れたイオンバランスと長期性能を維持します。
高周波交流式圧電トランスでイオンを豊富に生成し、高速除電を実現しています。



独自の容量結合針の構造

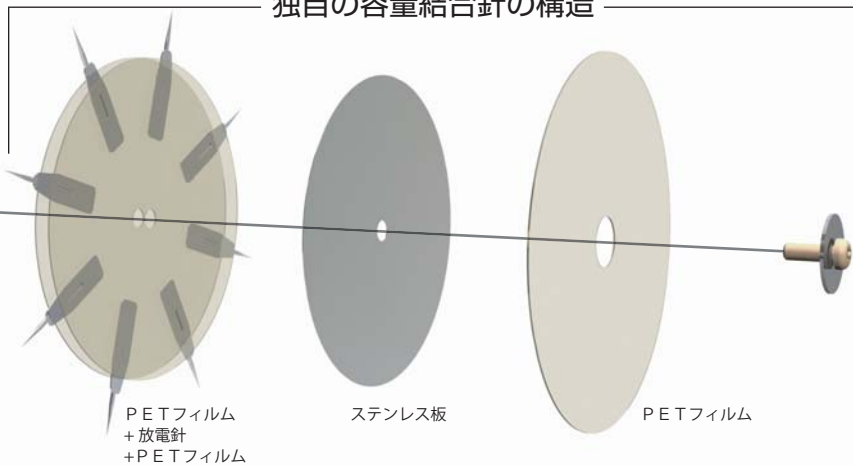

PETフィルム
+ 放電針
+ PETフィルム

ステンレス板

PETフィルム

除電性能

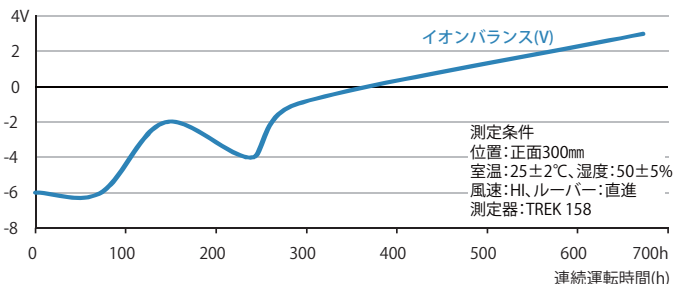
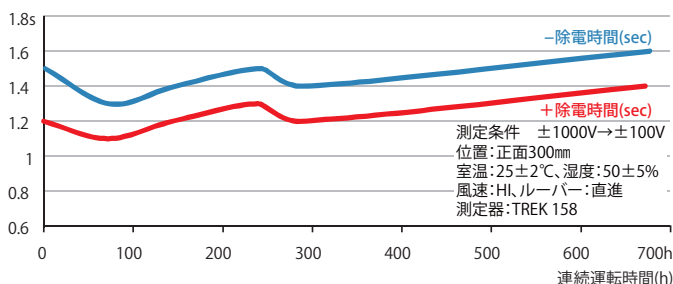

スリム&コンパクト

小型圧電トランスの開発により、軽量で使いやすいサイズを実現!

稼動状態が一目瞭然



2色LEDを用いた運転状況確認ランプ。電源を入れると緑色に点灯し、正常に動作していることを確認できます。
異常が発生すると、赤色に点灯。アラーム信号は外部に出力することができます。

デジチェーンが可能



本体裏側の入出力端子を用いて、2台まで電源の渡り配線が可能です。
電源容量が1.5A以上のスイッチング電源をご使用ください。

逆帯電の心配が少ない

イオンバランス±10%以内。
静電気に対して弱い電子部品の静電気対策で効果があります。

低電圧DC24V

入力電圧はDC24Vの低電圧。
設備に組み込む際の安全性に配慮しています。

24V

CE/RoHS対応

安全基準のCEマーキング、環境基準のRoHSに対応しています。

CE
RoHS

外部アース端子つき



アース端子を別途設けています。ACアダプタを経由してアースが取りにくい場合にご使用ください。

メンテナンスも容易に

針電極はフロントカバーにセットされています。フロントカバーを取り外すと一緒に取り出せますので、設備から離れたところで針電極の清掃が容易におこなえます。

除電エリアが広がる バタフライルーバー！

バタフライルーバー

CLOSE

中心付近を押すとCLOSE
…エアが直進し早く除電
できます。



OPEN

外側を押すとOPEN
…エアが拡散し除電範囲が
広がります。

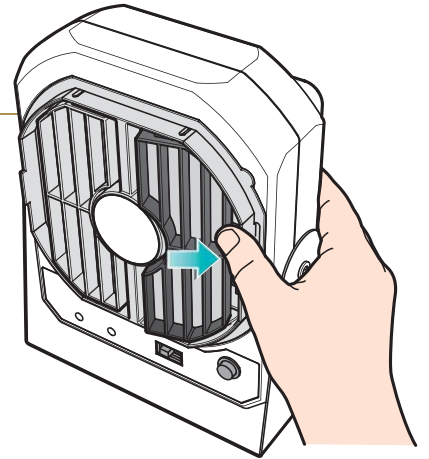

直進



イオンバランス
+ 除電時間
- 除電時間

広角



イオンバランス
+ 除電時間
- 除電時間

風量: HI
風向: 直進

	150mm	300mm	600mm	900mm	
	-	-	-	-	300mm
	-	-	-	-	150mm
	-	-	-	-	0mm
	-1V	-1V	+1V	+2V	300mm
	1.0s	15.1s	6.3s	5.5s	150mm
	1.0s	24.8s	9.1s	8.0s	0mm
	-1V	-1V	-1V	-1V	150mm
	1.0s	1.2s	2.0s	3.0s	300mm
	-	1.4s	2.5s	4.0s	150mm
	-	-3V	+1V	+2V	300mm
	-	12.6s	5.6s	6.0s	150mm
	-	16.7s	7.1s	8.2s	0mm
	-	-	-	-	300mm
	-	-	-	-	150mm
	-	-	-	-	0mm

風量: HI
風向: 広角

	150mm	300mm	600mm	900mm	
	-	-	+3V	+2V	300mm
	-	-	17.2s	6.9s	150mm
	-	-	18.2s	8.8s	0mm
	-3V	-2V	+1V	+1V	300mm
	3.2s	2.5s	3.5s	5.7s	150mm
	3.8s	3.0s	4.5s	7.6s	0mm
	-2V	-2V	-1V	+2V	300mm
	1.3s	2.1s	5.7s	8.9s	150mm
	1.4s	2.8s	8.5s	12.4s	0mm
	-3V	-3V	-1V	+1V	300mm
	2.3s	2.2s	3.4s	5.5s	150mm
	2.2s	2.5s	4.1s	6.8s	0mm
	-	-	+1V	+1V	300mm
	-	-	10.5s	6.2s	150mm
	-	-	14.1s	8.4s	0mm

風量: MD
風向: 直進

	150mm	300mm	600mm	900mm	
	-	-	-	-	300mm
	-	-	-	-	150mm
	-	-	-	-	0mm
	+2V	+1V	+1V	+1V	300mm
	1.3s	17.5s	9.2s	8.2s	150mm
	1.3s	23.6s	12.8s	10.8s	0mm
	-	+1V	+2V	+2V	300mm
	-	17.3s	6.9s	7.5s	150mm
	-	25.0s	8.4s	9.5s	0mm
	-	-	-	-	300mm
	-	-	-	-	150mm
	-	-	-	-	0mm

風量: MD
風向: 広角

	150mm	300mm	600mm	900mm	
	-	-	+1V	+1V	300mm
	-	-	7.8s	9.1s	150mm
	-	-	9.7s	12.4s	0mm
	-3V	-3V	+1V	+1V	300mm
	3.6s	2.9s	4.0s	6.7s	150mm
	4.0s	3.3s	5.1s	8.8s	0mm
	-2V	-2V	+1V	+2V	300mm
	1.4s	2.5s	6.3s	10.9s	150mm
	1.5s	2.8s	9.9s	14.1s	0mm
	-3V	-1V	+1V	+1V	300mm
	2.4s	2.7s	3.8s	6.1s	150mm
	2.4s	3.0s	4.7s	8.4s	0mm
	-	-	-1V	+1V	300mm
	-	-	10.1s	7.1s	150mm
	-	-	13.2s	9.5s	0mm

風量: LO
風向: 直進

	150mm	300mm	600mm	900mm	
	-	-	-	-	300mm
	-	-	-	-	150mm
	-	-	-	-	0mm
	-1V	+1V	-1V	+1V	300mm
	1.6s	1.9s	2.8s	4.4s	150mm
	1.5s	2.2s	3.6s	5.9s	0mm
	-	-	+2V	+1V	300mm
	-	-	9.3s	8.7s	150mm
	-	-	10.7s	12.4s	0mm
	-	-	-	-	300mm
	-	-	-	-	150mm
	-	-	-	-	0mm

風量: LO
風向: 広角

	150mm	300mm	600mm	900mm	
	-	-	+2	+1	300mm
	-	-	8.6s	11.7s	150mm
	-	-	11.2s	14.3s	0mm
	-2V	-2V	+2V	+2V	300mm
	4.2s	3.6s	4.9s	7.7s	150mm
	4.5s	4.0s	6.0s	10.0s	0mm
	-2V	-1V	+1V	+1V	300mm
	3.7s	3.1s	4.6s	7.5s	150mm
	4.0s	3.5s	5.7s	9.7s	0mm
	-2V	-1V	+1V	+1V	300mm
	3.7s	3.1s	4.6s	7.5s	150mm
	4.0s	3.5s	5.7s	9.7s	0mm
	-	-	+1V	+1V	300mm
	-	-	8.7s	10.7s	150mm
	-	-	10.4s	15.2s	0mm

アプリケーション



バンパー成型後、塗装前

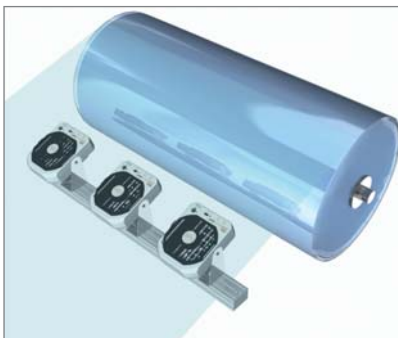

フィルムの巻き出し巻き取り



成型品のホコリ付着防止

外形寸法図

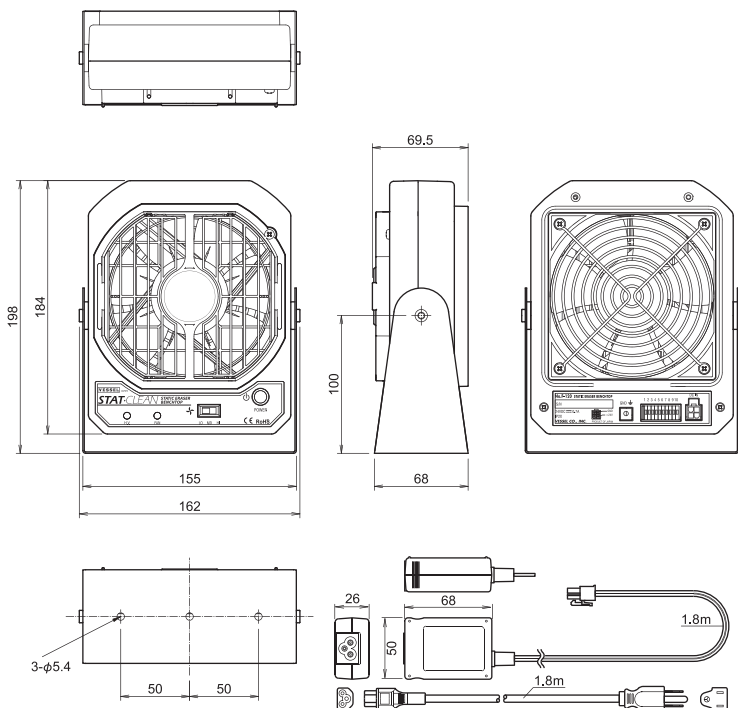

仕様

F-120R

イオン発生方式	高周波交流コロナ放電式
印加電圧	AC10kV (p-p)
入力電圧・電流	DC24V ±5% 700mA (max.)
高さ×幅×奥行	H198×W162×D70mm (スタンド含む)
重量	0.9 kg
風量	3.66m ³ /min (HI)
騒音	61 dBA (HI, 直進、距離1m) (測定値)
オゾン	0.05ppm以下 (測定距離50mm)
異常警告	高電圧出力停止 (赤LED)、ファンロック時 (赤LED)
保護機能	ファンモーター回転監視機能 (拘束検出)、 高電圧出力シャットダウン機能 (過負荷検出) フロントカバー安全装置 (開放時回路遮断)
使用温度・湿度	5~40℃ 35~65% R H (結露氷結のないこと)
保存温度・湿度	0~60℃ 35~85% R H (結露氷結のないこと)
使用距離	150~900mm
設置場所	屋内の非危険場所
除電時間	1.5秒以下 (HI, 直進、距離300mm) (測定値)
イオンバランス	±10V以内 (出荷時、HI, 直進、距離300mm) (測定値)
材質	本体: 難燃性ABS樹脂 スタンド: ステンレス フロントカバー: 難燃性ABS樹脂 放電針: インコネル
同梱品	取扱説明書 電源アダプタ AD-24IT AC入力ケーブル 1.8m

交換部品

フロントカバー (針電極付き)

F-120RCH

標準小売価格 **5,500円**
(税込価格 5,775円)

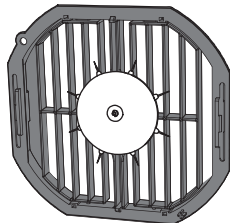

オプション部品

フィルタセット

F-120FS

標準小売価格 **1,500円**
(税込価格 1,575円)

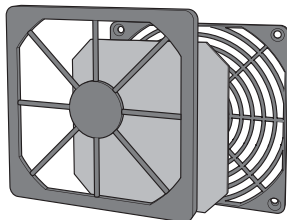

フィルタ

F-12EF

標準小売価格 **460円**
(税込価格 483円)

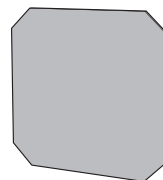

警告

- 商品を安全にお使いいただくために、取扱説明書を必ずお読みください。
- 防爆構造を必要とするエリア内では絶対に使用しないでください。
- 本品は高電圧を印加しますので、水、油、溶剤などがつかないようにしてください。

- 結露にご注意ください。感電や故障の原因になります。
- 放電針は高電圧が印加されていますので工具や針金などの金属、指や手、顔などを近づけないようにしてください。

●改良のため予告なく仕様・サイズ・価格などを変更することがあります。

—— 使い易さが私達の使命です ——

株式会社 ベツセル

●ホームページアドレス <http://www.vessel.co.jp/>

本 社 ☎ 537-0001 大阪市東成区深江北2丁目17番25号 ☎ (06) 6976-7771 (代) FAX (06) 6971-1309
 東京支店 ☎ 143-0025 東京都大田区南馬込5丁目43番13号 ☎ (03) 3776-1831 (代) FAX (03) 3776-5607
 大阪支店 ☎ 537-0001 大阪市東成区深江北2丁目17番25号 ☎ (06) 6976-7771 (代) FAX (06) 6971-1309
 名古屋営業所 ☎ 457-0014 名古屋南区呼続四丁目3番1号 ☎ (052) 821-9575 (代) FAX (052) 824-4167
 福岡営業所 ☎ 812-0016 福岡市博多区博多駅南6丁目1番22号 ☎ (092) 411-5710 FAX (092) 411-5770
 札幌出張所 ☎ 065-0011 札幌市東区北11条東14丁目1番1号 ☎ (011) 711-5003 FAX (011) 704-4725
 仙台出張所 ☎ 984-0002 仙台市若林区卸町東1丁目2番10号 ☎ (022) 236-1567 FAX (022) 232-7959
 広島出張所 ☎ 733-0035 広島市西区南観音7丁目8-11(1)物産ビル ☎ (082) 291-0106 FAX (082) 295-1727